



# ALUMET PRO SMART

ข้อมูลผลิตภัณฑ์ระบบประตูหน้าต่าง  
อลูมิเนียม โปร สมาร์ท เอ็กซ์





# ระบบประตูหน้าต่าง อลูมิเนียม โปร สมาร์ท เอ็กซ์

ได้รับการออกแบบอย่างใส่ใจในเรื่องความแข็งแรง มีความปลอดภัยสูง ป้องกันการโจรกรรมด้วยระบบ ล็อกที่มากกว่า 1 ตำแหน่ง อีกทั้งยังมีอุปกรณ์เสริมที่ ป้องกันการถอดบานออก และยังรองรับมุ้งนิรภัยที่มีความ แข็งแรงกริดไม่ขาด ช่วยเพิ่มความมั่นใจให้กับผู้อยู่อาศัย ตอบ โจทย์งานในแนวราบ (Low Rise) บ้านพักอาศัย ประตูหน้าต่าง ที่เน้นบานใหญ่เปิดกว้าง รับทัศนียภาพภายนอก ได้มากยิ่งขึ้น

## จุดเด่นระบบประตูหน้าต่าง อลูมิเนียม โปร สมาร์ท เอ็กซ์



### EXCELLENCE PERFORMANCE

#### ประสิทธิภาพยอดเยี่ยม

มีระบบป้องกันน้ำ ระบายน้ำออกได้อย่างรวดเร็ว | ป้องกันแรงลมพายุ บานแน่นไม่สั่นกระพือ | ป้องกันเสียงรบกวนจากภายนอก | ป้องกันความร้อนได้ดีเยี่ยม



### FEATURE EXTENSION

#### เพิ่มคุณสมบัติให้หลากหลาย

รองรับมุ้งนิรภัย สแตนเลส เพิ่มความปลอดภัยจากโจรกรรม | รองรับอุปกรณ์มาตรฐานยุโรป | ระบบมิลติพอยท์ล็อกช่วยให้ ล็อกบานได้แน่นขึ้น | มีอุปกรณ์พิเศษล็อกตัวบานไม่ให้หลุดจากรางหรือดรอว์ ป้องกันการขีดข่วนได้อีกด้วย



### EXTRA WIDE PANEL

#### ทำบานได้ใหญ่กว่า

แข็งแรงพิเศษ ด้วยความหนาของโปรไฟล์ 1.5 มม. มีโปรไฟล์พิเศษในการเสริมความแข็งแรงเพื่อทำบานสูง รองรับลวดสับ รองรับบนบานกว่า 100 กก. รองรับกระจกหนาพิเศษ มากกว่า 10 มม. ขึ้นไป



### EXQUISITE DESIGN

#### ดีไซน์โดดเด่นสวยงาม

วงกบสลิมน้อยขนาดเพียง 1 นิ้ว | สามารถเลือกใช้งานอุปกรณ์ ได้หลากหลายรูปแบบ | ดีไซน์ให้มีตำแหน่งการหลบซ่อนหัวสลัก ทำให้ใช้งานเรียบร้อยสวยงาม



### SMOOTH FABRICATION EXPERIENCE

#### ทำงานง่าย ลดเวลาการทำงาน

ลดขั้นตอนการทำงาน ลดตำแหน่งการบาก สามารถสลับซ้าย-ขวา ในการประกอบงานได้ ทำให้สะดวกในการทำงานมากขึ้น



### PROFESSIONAL EXPERT

#### พัฒนาสู่การเป็นช่างผู้เชี่ยวชาญ

จบงานได้ไว งานมีคุณภาพ | ทำให้ช่างมีโปรไฟล์ การทำงานที่ดี | เป็นช่างมืออาชีพ ที่ได้รับความไว้วางใจ













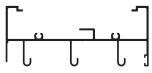

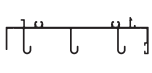
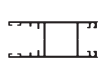

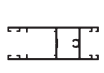

บานเลื่อน  
SLIDING











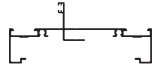
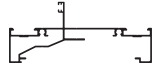
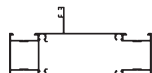
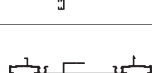

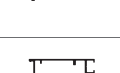
บานเปิด & บานกระทุ้ง  
CASEMENT & AWNING



บานช่องแสง  
FIXED GLAZING

ชุดบานเลื่อน			
หน้าตัด	รหัส	ชื่อเรียก	หน้า
	SS-X101	เฟรมบนบานเลื่อน 3 ราง สมาร์ท เอ็กซ์	2
	SS-X102	เฟรมล่างบานเลื่อน 3 ราง สมาร์ท เอ็กซ์	2
	SS-X103	เฟรมข้างกล่องเรียบ สมาร์ท เอ็กซ์	2
	SS-X104	ตะปมเฟรม 3 รางบานเลื่อน ต่อช่องแสง สมาร์ท เอ็กซ์	3
	SS-X201	เสากุญแจบานเลื่อน สมาร์ท เอ็กซ์	3
	SS-X202	เสากุญแจมือจับบานเลื่อน สมาร์ท เอ็กซ์	3
	SS-X203	ขวางบน-ล่างบานเลื่อน สมาร์ท เอ็กซ์	3
	SS-X204	เสริมร่องกระจก 9.5 มม. บานเลื่อน สมาร์ท เอ็กซ์	3
	SS-X205	เสริมมุ้งนิรภัยบานเลื่อน สมาร์ท เอ็กซ์	4
	SS-X206	ฝาปิดเสริมมุ้งนิรภัย บานเลื่อน สมาร์ท เอ็กซ์	4
	SS-X207	เสริมเสามือจับใหญ่ บานเลื่อน สมาร์ท เอ็กซ์	4
	SS-0117	ฝาปิดเสริมเสากุญแจ ตัวผู้ สมาร์ท	2
	SS-0120	เสริมปีกเฟรมข้างกล่องเรียบ สมาร์ท	2
	SS-0145	ดรรชนี สมาร์ท	2
	SS-0141	เสริมเสากุญแจตัวผู้ มัลติพอยท์ล็อก สมาร์ท	3
	SS-0139	ดบเสาค้ำยัน มัลติพอยท์ล็อก สมาร์ท	4
	SS-0140	ดบเสาค้ำยัน 2 ทาง มัลติพอยท์ล็อก สมาร์ท	4
	030038	ก้านสไลด์ มัลติพอยท์ล็อก	3
	2044	เสริมมุ้งบานเลื่อน	4

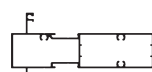
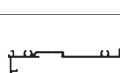
ชุดบานเปิด, บานกระทุ้ง			
หน้าตัด	รหัส	ชื่อเรียก	หน้า
	SC-X101	เฟรมบน-ข้างบานกระทุ้ง สมาร์ท เอ็กซ์	9
	SC-X102	เฟรมบานกระทุ้ง สมาร์ท เอ็กซ์	9
	SC-X103	ชอยเฟรมบานกระทุ้ง สมาร์ท เอ็กซ์	9
	SC-X104	ตะปมเฟรมบานกระทุ้ง สมาร์ท เอ็กซ์	10
	SC-X105	ฝาปิดร่อง C-18 สมาร์ท เอ็กซ์	9
	SC-X106	เสริมช่องแสงเฟรมบาน-กระทุ้ง สมาร์ท เอ็กซ์	9
	SC-X201	กรอบบานกระทุ้ง สมาร์ท เอ็กซ์	10
	SC-X202	เสริมมุ้งบานกระทุ้ง สมาร์ท เอ็กซ์	10
	SC-0212	เสริมเสาบานเปิดคู่ สมาร์ท	10
	SF-0102	คิ้วช่องแสง-กระทุ้ง สมาร์ท	10
	A30274	คิ้วช่องแสงเฟรมกระทุ้ง พรีเมียม	9
	030038	ก้านสไลด์ มัลติพอยท์ล็อก	10

ชุดบานช่องแสง			
หน้าตัด	รหัส	ชื่อเรียก	หน้า
	SF-X101	เฟรมช่องแสง สมาร์ท เอ็กซ์	16
	SF-X102	เฟรมชอยช่องแสง สมาร์ท เอ็กซ์	16
	SF-X103	ดบช่องแสง สมาร์ท เอ็กซ์	16
	SF-0102	คิ้วช่องแสง-กระทุ้ง สมาร์ท	16

# ชุดบานเลื่อน

SLIDING SYSTEM

อลูมิเนียม โปร สมาร์ท เอ็กซ์



คุณสมบัติชุดบานเลื่อน  
อลูมิเนียม โปร สมาร์ท เอ็กซ์

SLIDING SYSTEM  
ชุดบานเลื่อน

### SLIDING SYSTEM SPECIFICATION :

ความหนากระจกที่รองรับ	5 - 14 มม.
ขนาดของร่องกระจก	9.5, 16 มม.
ความกว้างของเฟรม	101.6 มม.
ความสูงของเฟรม	43 มม.
ความหนาของอลูมิเนียม	1.5 มม.

ความสูงของประตูสูงสุด	3,000 มม.
ความกว้างของประตูสูงสุดต่อบาน	1,200 มม.
ระบบมุ้งลวด (มุ้งไวนิลอน, มุ้งนิรภัย, มุ้งจับ)	รองรับ
รองรับอุปกรณ์มัลติพอยท์ล็อก	รองรับ



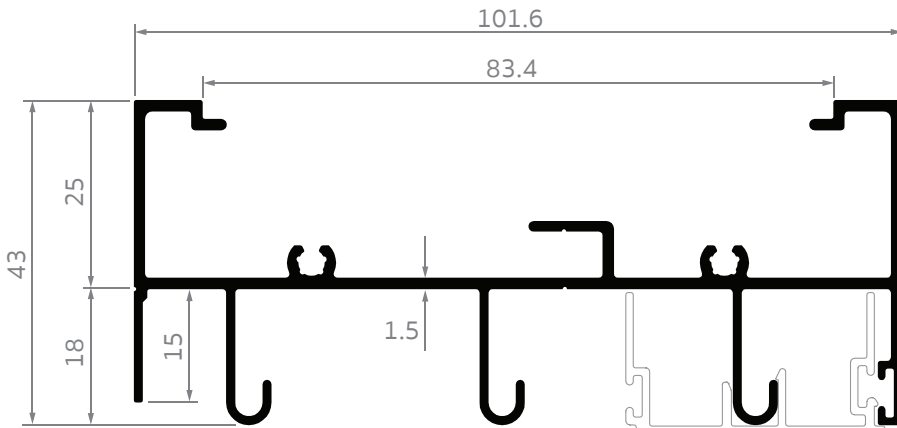

**SS-X101**

เฟรมบนบานเลื่อน 3 ราง สมาร์ท เอ็กซ์

SS-0145

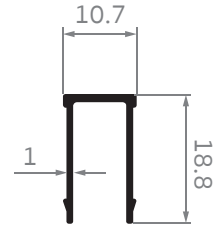

**SS-0117**

ฝาปิดเสริมเสา  
กุกญแจตัวผู้ สมาร์ท

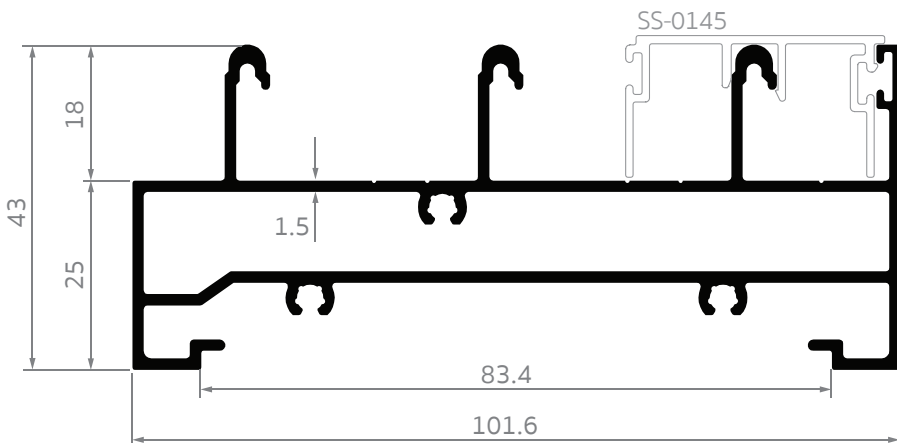

**SS-X102**

เฟรมล่างบานเลื่อน 3 ราง สมาร์ท เอ็กซ์

SS-0145

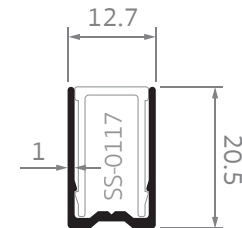

**SS-0120**

เสริมปีกเฟรมข้าง  
กล่องเรียบ สมาร์ท

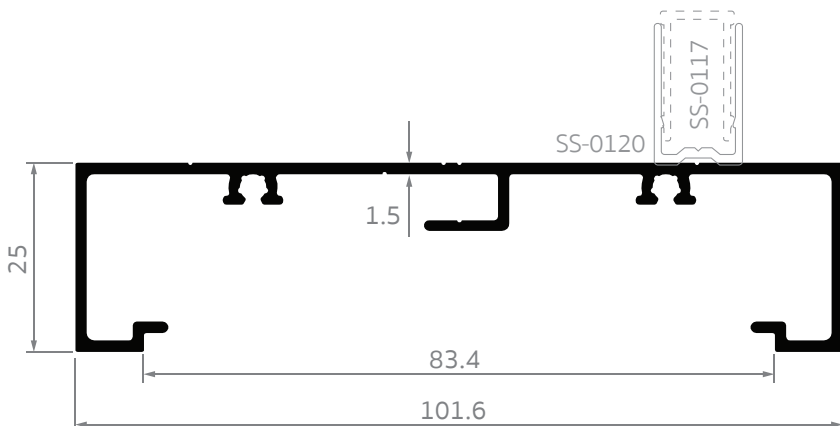

**SS-X103**

เฟรมข้างกล่องเรียบ สมาร์ท เอ็กซ์

SS-0120

SS-0117

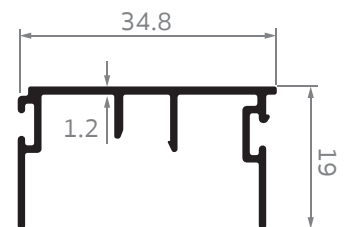

**SS-0145**

ตบรวนน์ สมาร์ท

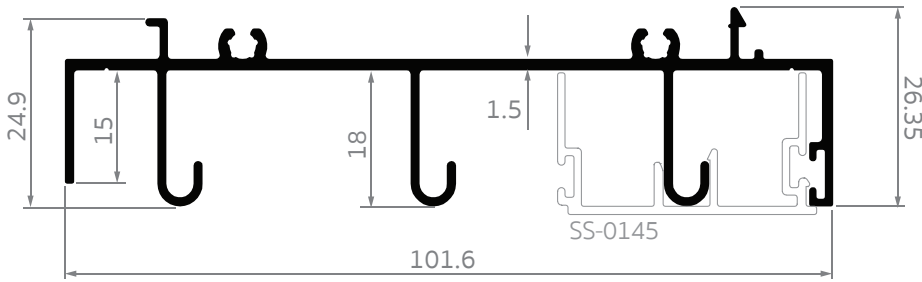

**SS-X104**

ตบเฟรม 3 รางบานเลื่อน  
ต่อช่องแสง สมาร์ท เอ็กซ์

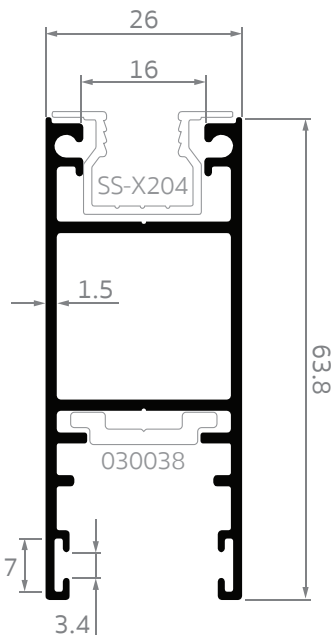

**SS-X201**

เสาถักญแจบานเลื่อน  
สมาร์ท เอ็กซ์

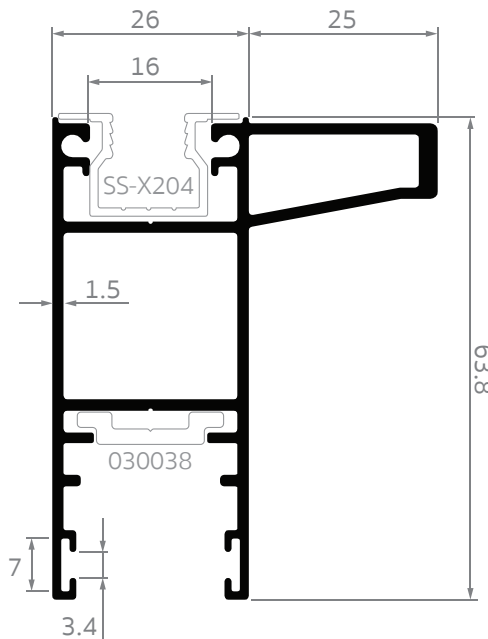

**SS-X202**

เสาถักญแจมือจับบานเลื่อน  
สมาร์ท เอ็กซ์

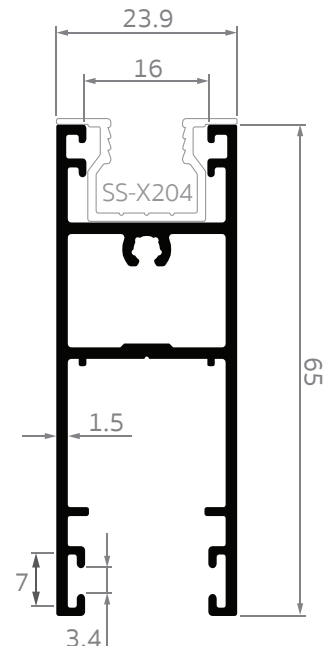

**SS-X203**

ขวางบน-ล่าง บานเลื่อน  
สมาร์ท เอ็กซ์

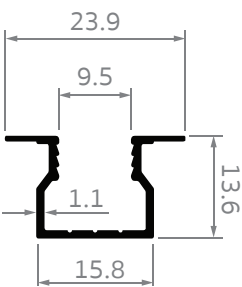

**SS-X204**

เสริมร่องกระจก 9.5 มม.  
บานเลื่อน สมาร์ท เอ็กซ์

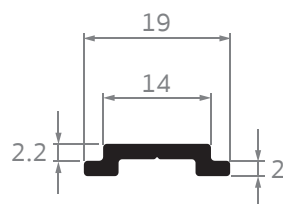

**030038**

ก้านสไลด์  
มัลติพอยท์ล็อก

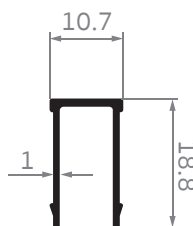

**SS-0117**

ฝาปิดเสริมเสา  
ถักญแจตัวผู้ สมาร์ท

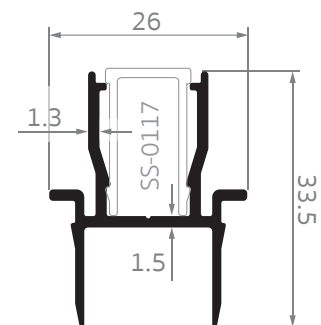

**SS-0141**

เสริมเสาถักญแจตัวผู้  
มัลติพอยท์ล็อก สมาร์ท

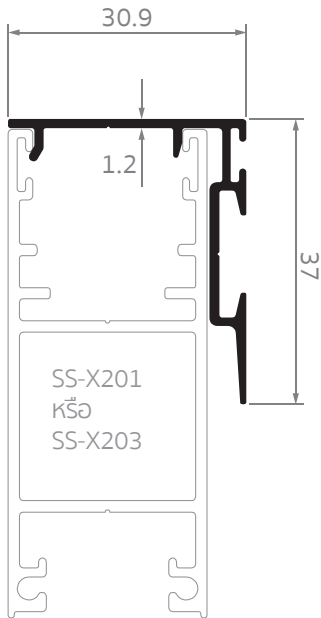

**SS-0139**  
ตบเสาทึบ  
มัลติพอยท์ล็อก สมาร์ท

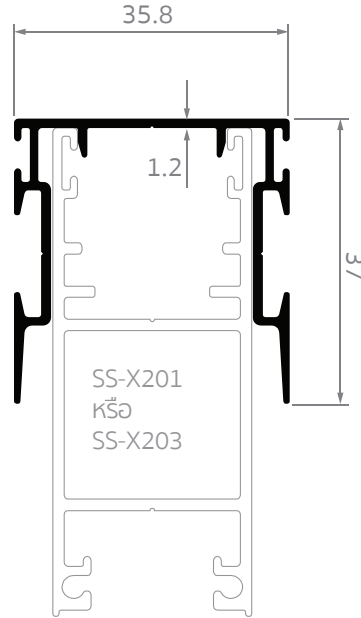

**SS-0140**  
ตบเสาทึบ 2 ทาง  
มัลติพอยท์ล็อก สมาร์ท

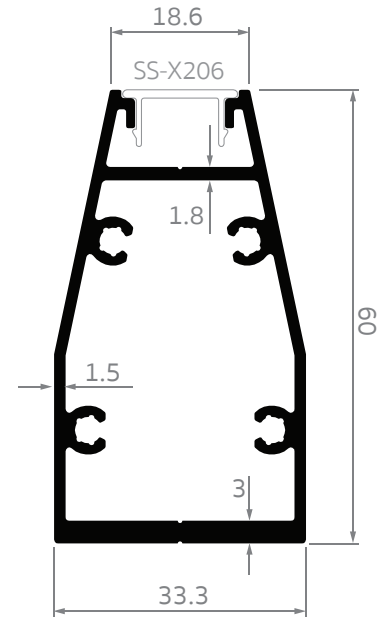

**SS-X207**  
เสริมเสามือจับใหญ่  
บานเลื่อน สมาร์ท เอ็กซ์

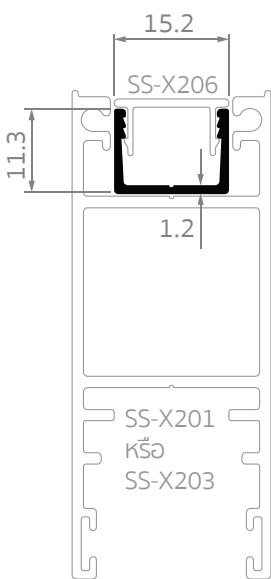

**SS-X205**  
เสริมมุ้งนิรภัยบานเลื่อน  
สมาร์ท เอ็กซ์

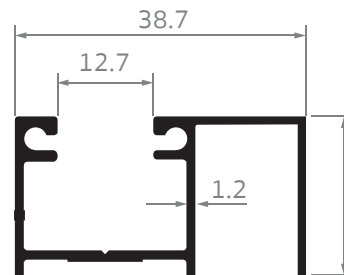

**SC-0103**  
เสริมช่องแสงกระจุก  
สมาร์ท

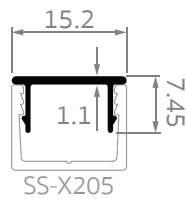

**SS-X206**  
ฝาปิดเสริมมุ้งนิรภัย  
บานเลื่อน สมาร์ท เอ็กซ์

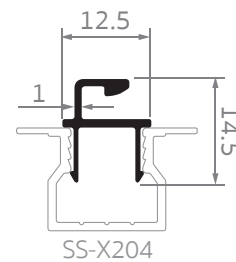



**2044**  
เสริมมุ้ง บานเลื่อน



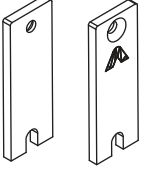

## อุปกรณ์เฉพาะของอลูมิเนียมใช้กับชุดบานเลื่อน อลูมิเนียม โปร สมาร์ท เอ็กซ์

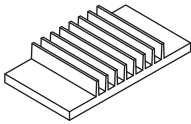
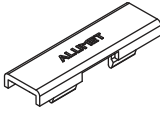
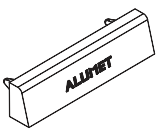
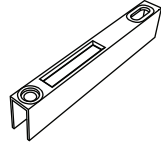
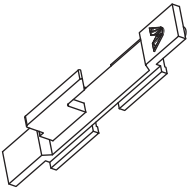
<p><b>ฝาปิดเสาฤดูแจ (สีขาว   สีดำ)</b> SLM001</p> 	<p><b>ตัวกันชน (สีขาว   สีดำ)</b> SLM004</p> 	<p><b>ยางกันลม (สีขาว   สีดำ)</b> SLM005</p> 	
<p><b>ฝาปิดน้ำเข้า (สีขาว   สีดำ)</b> DWM006</p> 	<p><b>ฝาปิดน้ำออก (สีขาว   สีดำ)</b> DWM007</p> 	<p><b>ตัวรับกลอน (สีขาว   สีดำ)</b> SLM022</p> 	<p><b>ตะขอล็อก (สีดำ)</b> SLM0XX</p> 

## แนะนำมือจับ และล้อตลับบานเลื่อน (สแกน QR Code เพื่อดูข้อมูล)

 <p>GRETSCH-UNITAS</p>	<p><b>ชื่อแบรนด์ : จี-ยู</b> (สินค้าจากเยอรมัน)  <b>สินค้าที่แนะนำ :</b> มือจับล้อกรระบบมัลติพอยท์ , ล้อตลับบานเลื่อน  <a href="http://www.g-u.com">www.g-u.com</a>  <a href="https://www.facebook.com/GUThailandLtd">www.facebook.com/GUThailandLtd</a></p>	
 <p>Window &amp; Door Hardware</p>	<p><b>ชื่อแบรนด์ : ซีเม็ช</b> (สินค้าจากอเมริกา)  <b>สินค้าที่แนะนำ :</b> มือจับล้อกรระบบมัลติพอยท์ , ล้อตลับบานเลื่อน  <a href="http://www.cmech.com">www.cmech.com</a>  <a href="https://www.facebook.com/cmechthailand">www.facebook.com/cmechthailand</a></p>	
	<p><b>ชื่อแบรนด์ : ไฮดา</b> (สินค้าไทยมาตรฐานสูง)  <b>สินค้าที่แนะนำ :</b> มือจับล้อกรระบบมัลติพอยท์ , ล้อตลับบานเลื่อน  <a href="https://www.facebook.com/plan.aluminum">www.facebook.com/plan.aluminum</a></p>	
 <p>Construction Hardware Expert</p>	<p><b>ชื่อแบรนด์ : คินลอง</b> (สินค้าจีนมาตรฐานสูง)  <b>สินค้าที่แนะนำ :</b> มือจับล้อกรระบบมัลติพอยท์ , ล้อตลับบานเลื่อน  <a href="http://www.kinlong.co.th">www.kinlong.co.th</a>  <a href="https://www.facebook.com/kinlongthailand">www.facebook.com/kinlongthailand</a></p>	
	<p><b>ชื่อแบรนด์ : พีบีเอ็ม</b> (สินค้าจีนมาตรฐานสูง)  <b>สินค้าที่แนะนำ :</b> มือจับล้อกรระบบมัลติพอยท์ , ล้อตลับบานเลื่อน  <a href="http://www.scpbmp.com">www.scpbmp.com</a></p>	
	<p><b>ชื่อแบรนด์ : กัท</b> (สินค้าไทยมาตรฐานสูง)  <b>สินค้าที่แนะนำ :</b> มือจับล้อกรระบบซิงเกิลล็อก แบบทุลลาก และมือจับฝัง  <a href="http://www.guthome.com">www.guthome.com</a></p>	



ประตูบานเลื่อนสลับ ใส่มุ้งสาเตนเลส

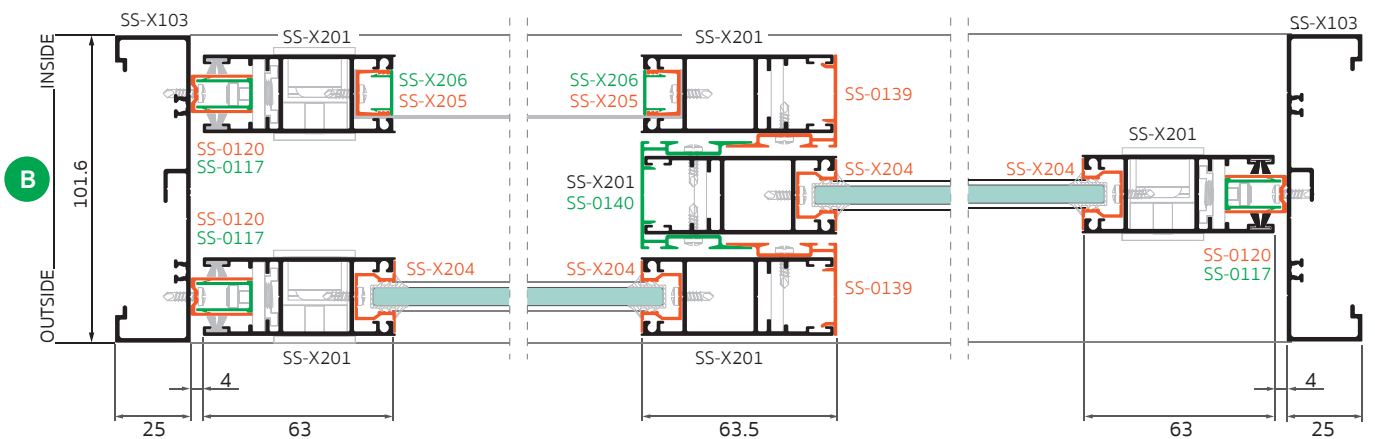
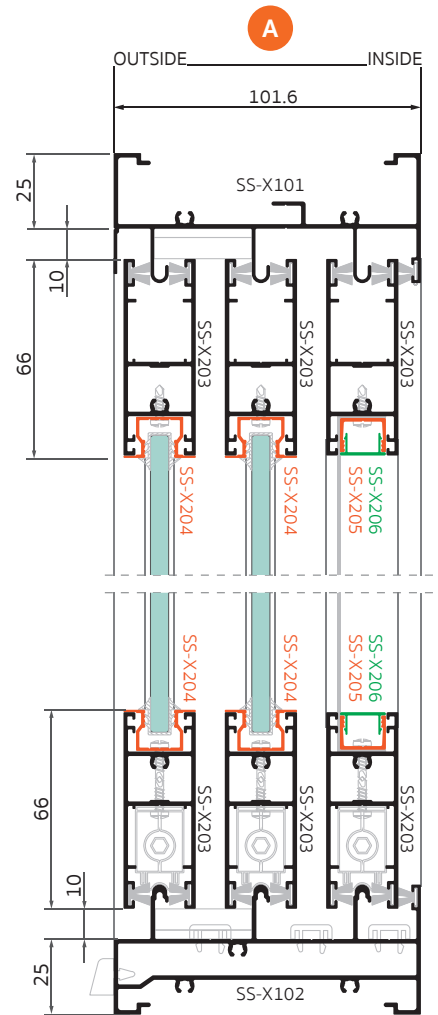
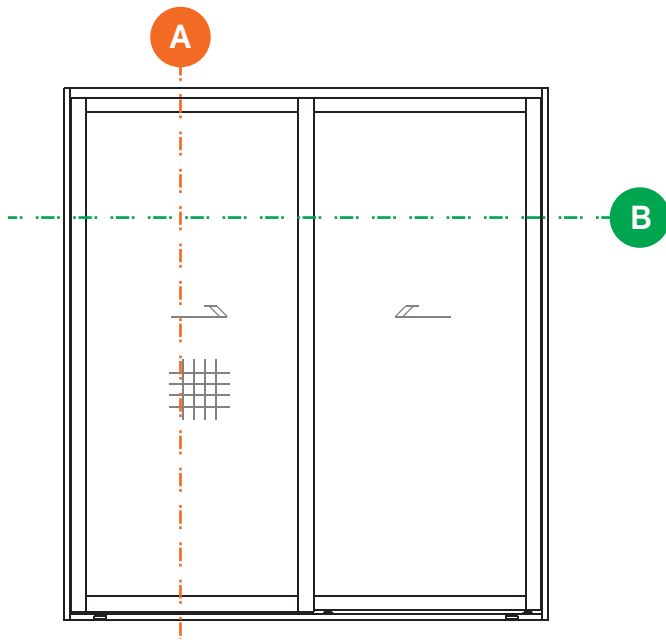

# หน้าต่างโปรไฟล์ชุดบานเลื่อน

SLIDING SYSTEM  
ชุดบานเลื่อน



หน้าต่างบานเลื่อนแบ่ง 4 บาน ต่อช่องแสงบน-ล่าง ใส่มุ้งใยล่อน

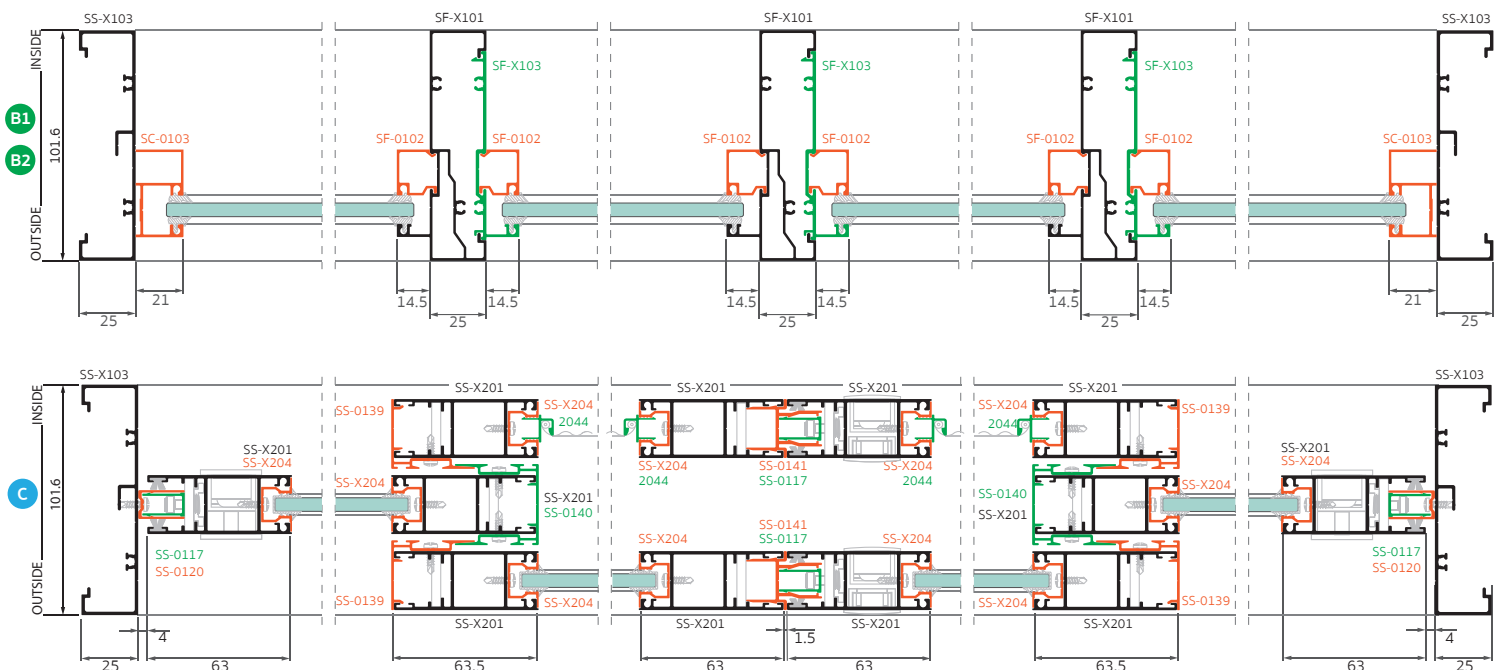
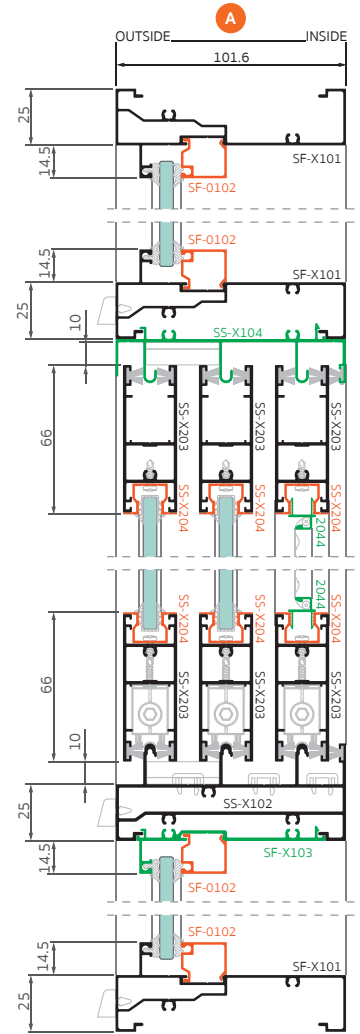
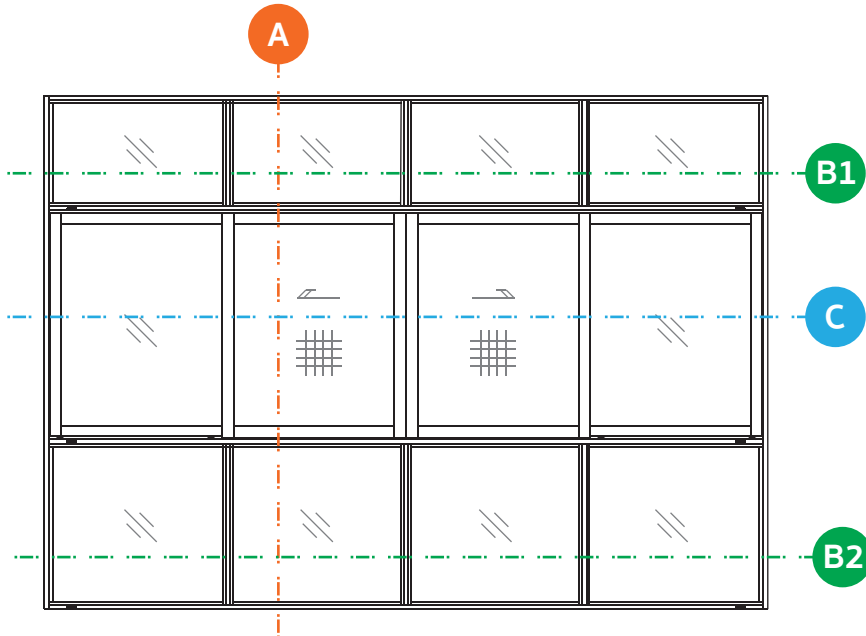

# ชุดบานเปิด, บานกระทุ้ง

CASEMENT & AWNING SYSTEM

อลูมิเนียม โปร สมาร์ท เอ็กซ์



คุณสมบัติชุดบานเปิด, บานกระทุ้ง  
อลูมิเนียม โปร สมาร์ท เอ็กซ์

CASEMENT & AWNING SYSTEM  
ชุดบานเปิด, บานกระทุ้ง

**SLIDING SYSTEM  
SPECIFICATION :**

ความหนากระจกที่รองรับ	5 - 10 มม.
ขนาดของร่องกระจก	12.7 มม.
ความกว้างของเฟรม	101.6 มม.
ความสูงของเฟรม	43 มม.
ความหนาของอลูมิเนียม	1.2 มม.

ความสูงของประตูสูงสุด	1,200 มม.
ความกว้างของประตูสูงสุดต่อบาน	800 มม.
ระบบมุ้งลวด (มุ้งไอล้อน, มุ้งนิรภัย, มุ้งจับ)	รองรับ
รองรับอุปกรณ์มัลติพอยท์ล็อก	รองรับ



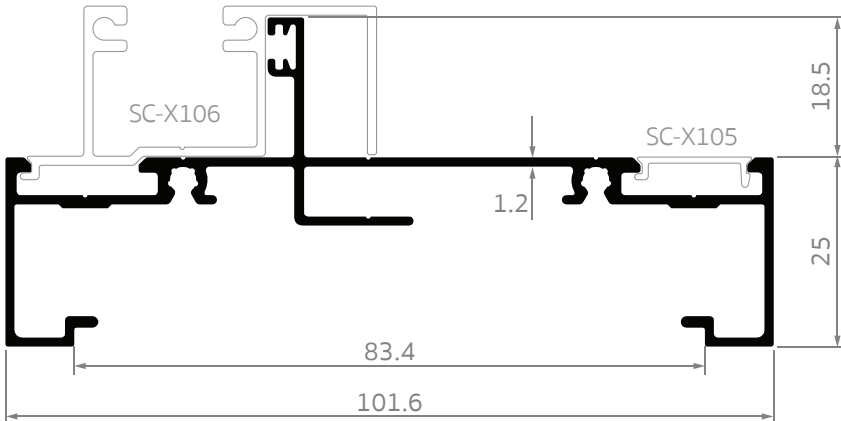

**SC-X101**

เฟรมบน-ข้างบานกระทุ้ง สمارท เอ็กซ์

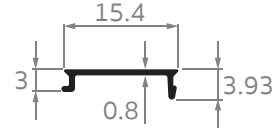

**SC-X105**

ฝาปิดร่อง C-18  
สмарท เอ็กซ์

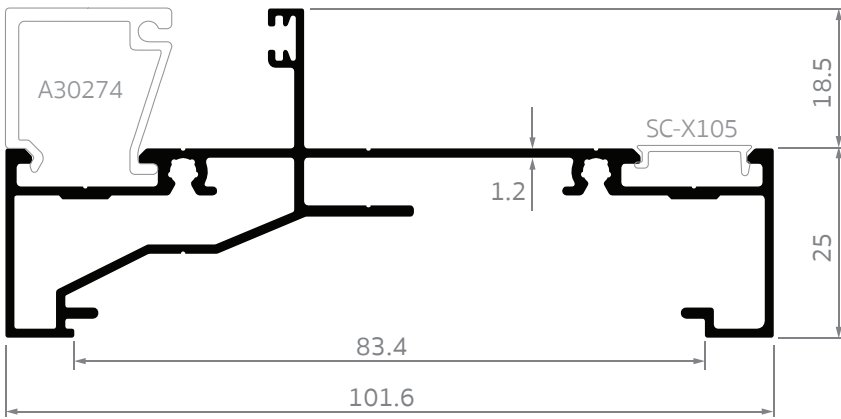

**SC-X102**

เฟรมล่างบานกระทุ้ง สมารท เอ็กซ์

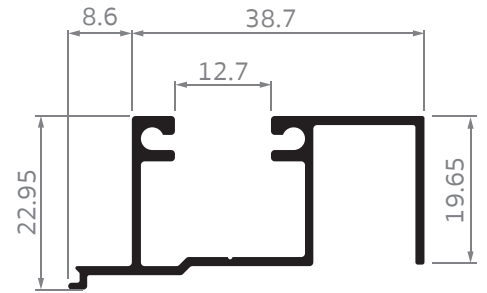

**SC-X106**

เสริมช่องแสงเฟรม  
บานกระทุ้ง สมารท เอ็กซ์

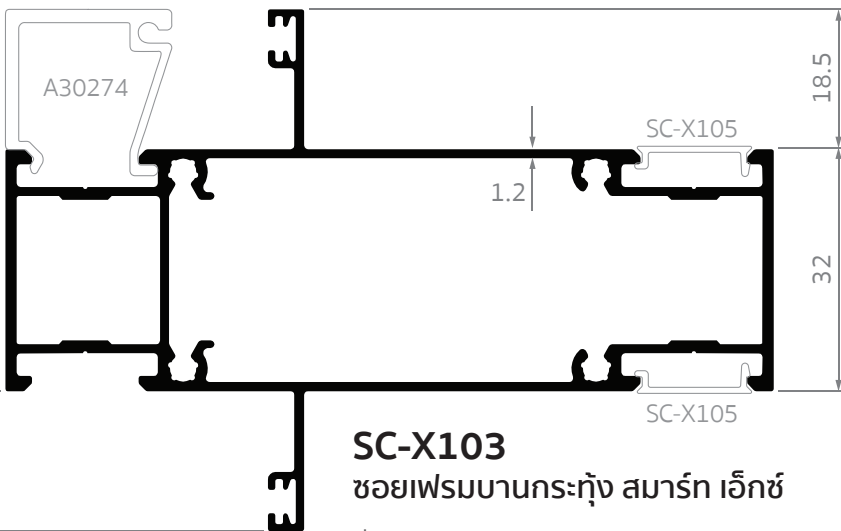

**SC-X103**

ชอยเฟรมบานกระทุ้ง สมารท เอ็กซ์

สีชุบ 1.25 - 1.45  
สีฟัน 1.30 - 1.50

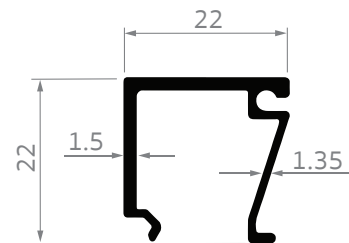

**A30274**

คิ้วช่องแสงเฟรมกระทุ้ง  
พรีเมียม

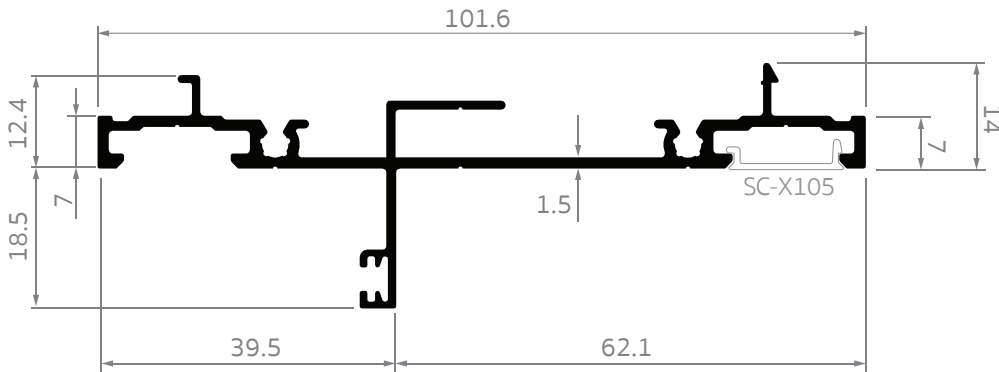

**SC-X104**

ตบเฟรมบานกระทุ้ง สมาร์ท เอ็กซ์

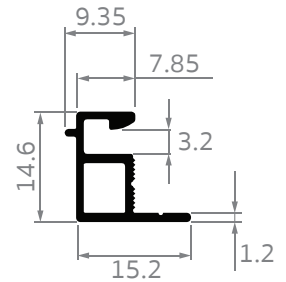

**SC-X202**

เสริมมุ้งบานกระทุ้ง  
สมาร์ท เอ็กซ์

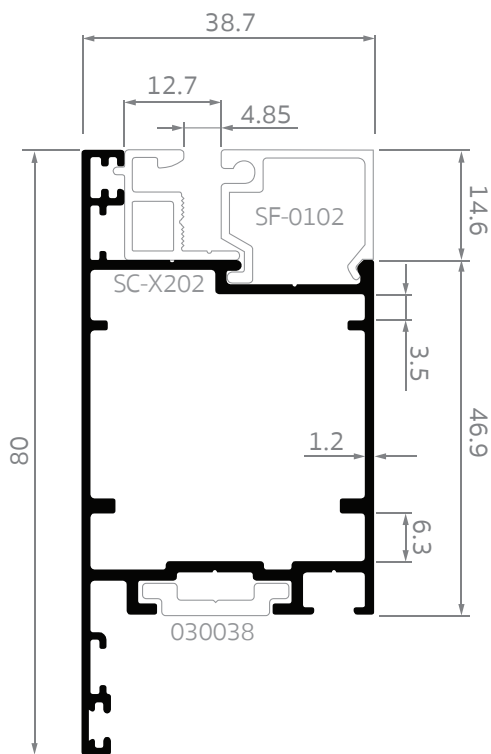

**SC-X201**

กรอบบานกระทุ้ง  
สมาร์ท เอ็กซ์

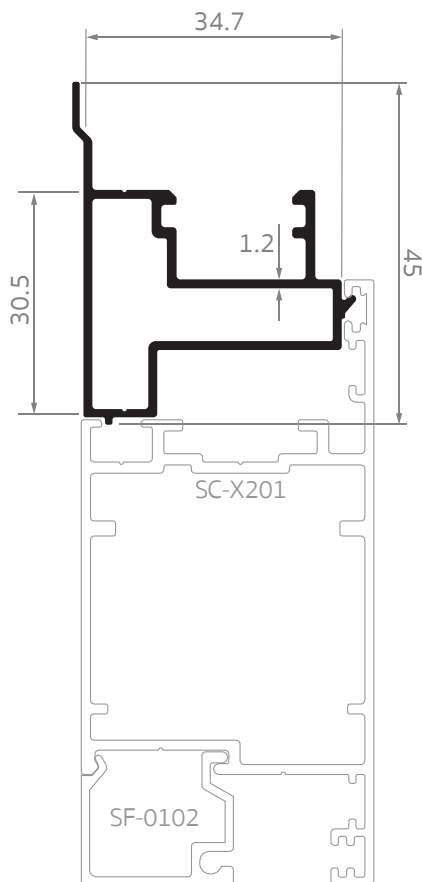

**SC-0212**

เสริมเสาบานเปิดคู่ สมาร์ท

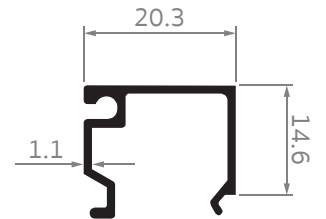

**SF-0102**

คิ้วช่องแสง-กระทุ้ง  
สมาร์ท

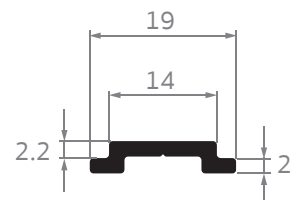

**030038**

ก้านสไลด์  
มัลติพอยท์ล็อก



แนะนำการเลือกอุปกรณ์ชุดบานเปิด, บานกระทุ้ง อลูมิเนียม โปร สมาร์ท เอ็กซ์

<p><b>ยางลูกโป่ง</b> ยางลูกโป่ง (หาซื้อได้ทั่วไป) SPEC : ฐานแข็ง ขนาดฐานยาง 4-5 มม. ความสูง 6-8 มม.</p>	<p><b>จากอลูมิเนียม</b> (สำหรับประกอบบาน) จากอลูมิเนียม ใช้ 2 ขนาด (หาซื้อได้ทั่วไป) SPEC : ขนาด 2*2 นิ้ว หน้า 6 มม. และ ขนาด 2*2 นิ้ว หน้า 3 มม.</p>	<p><b>จากประคองมุม</b> (สำหรับประกอบบาน) จากสแตนเลส (หาซื้อได้ทั่วไป) SPEC : ขนาด 6.5 มม. หน้า 1 มม. หรือ ขนาด 6.7 มม. หน้า 1 มม.</p>
---	---	---

แนะนำมือจับ และบานพับชุดบานเปิด, บานกระทุ้ง (สแกน QR Code เพื่อดูข้อมูล)

 <p>GRETSCH-UNITAS</p>	<p><b>ชื่อแบรนด์ : จี-ยู</b> (สินค้าจากเยอรมัน) สินค้าที่แนะนำ : มือจับล็อก, บานพับ, โฟร์บาร์ www.g-u.com www.facebook.com/GUThailandLtd</p>	
 <p>Window &amp; Door Hardware</p>	<p><b>ชื่อแบรนด์ : ซีเม็ช</b> (สินค้าจากอเมริกา) สินค้าที่แนะนำ : มือจับล็อก, บานพับ, โฟร์บาร์ www.cmech.com www.facebook.com/cmechthailand</p>	
	<p><b>ชื่อแบรนด์ : ไฮดา</b> (สินค้าไทยมาตรฐานสูง) สินค้าที่แนะนำ : มือจับล็อก, บานพับ, โฟร์บาร์ www.facebook.com/plan.aluminum</p>	
 <p>Construction Hardware Expert</p>	<p><b>ชื่อแบรนด์ : คินลอง</b> (สินค้าจีนมาตรฐานสูง) สินค้าที่แนะนำ : มือจับล็อก, บานพับ, โฟร์บาร์ www.kinlong.co.th www.facebook.com/kinlongthailand</p>	
	<p><b>ชื่อแบรนด์ : พีบีเอ็ม</b> (สินค้าจีนมาตรฐานสูง) สินค้าที่แนะนำ : มือจับล็อก, บานพับ, โฟร์บาร์ www.scpbmp.com</p>	





หน้าต่างบานกระทุ้งเดี่ยว

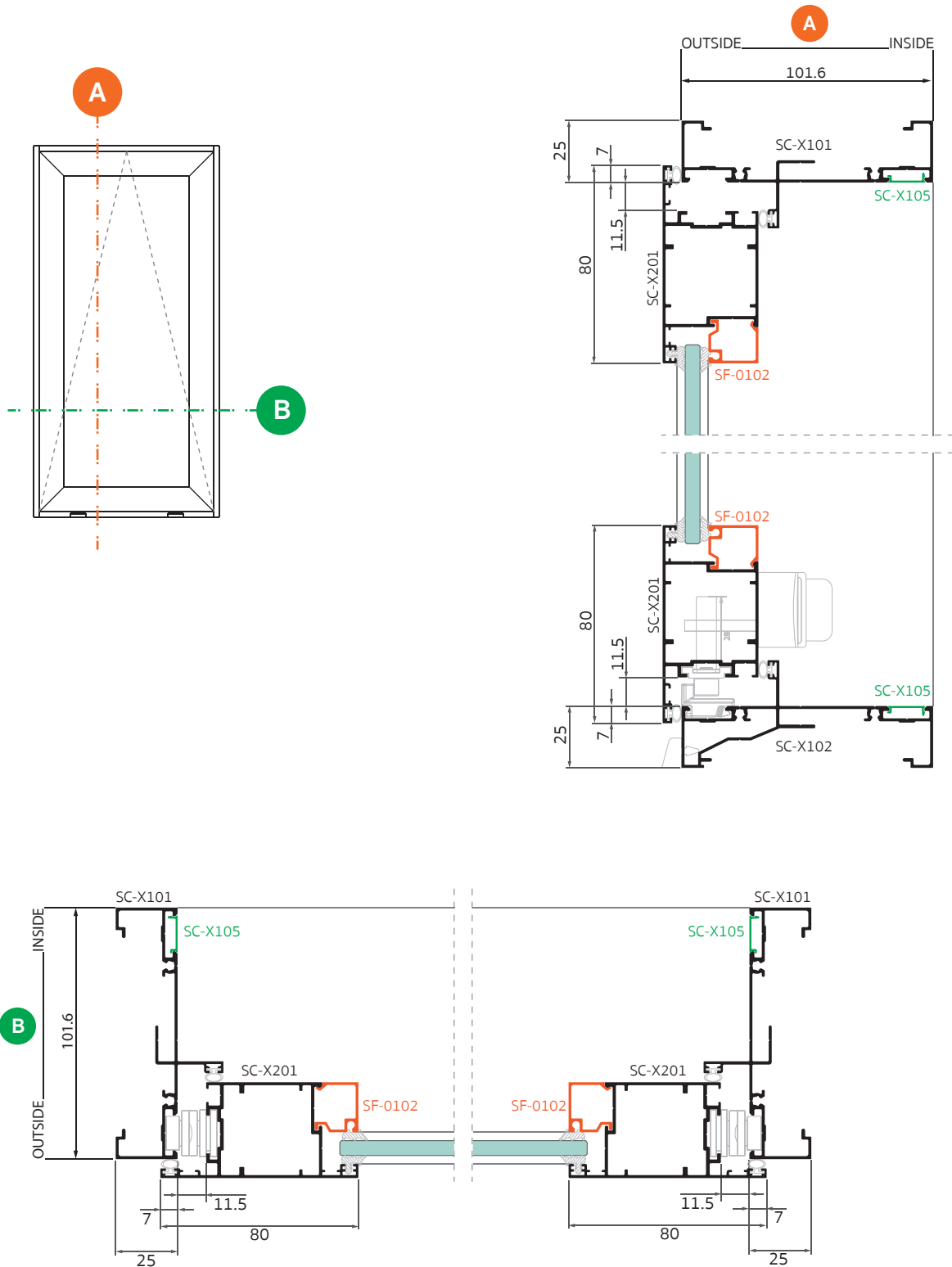



หน้าต่างบานเปิดคู่ ต่อช่องแสงล่าง ใส่มุ้งนิรภัย

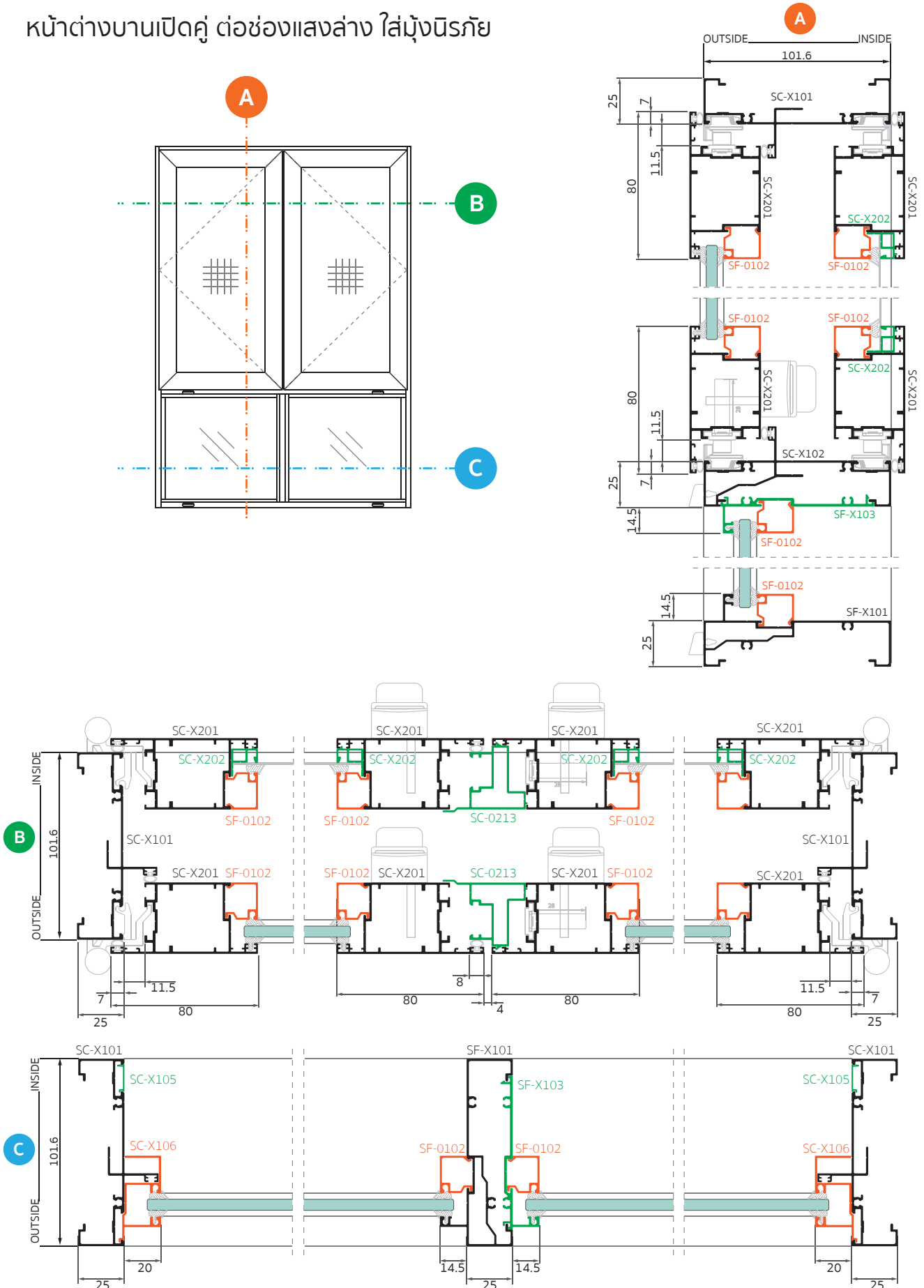

หน้าต่างโปรไฟล์ชุดบานเปิด, บานกระทุ้ง

CASEMENT & AWNING SYSTEM  
ชุดบานเปิด, บานกระทุ้ง



หน้าต่างบานเปิดเรียง 2 ช่อง

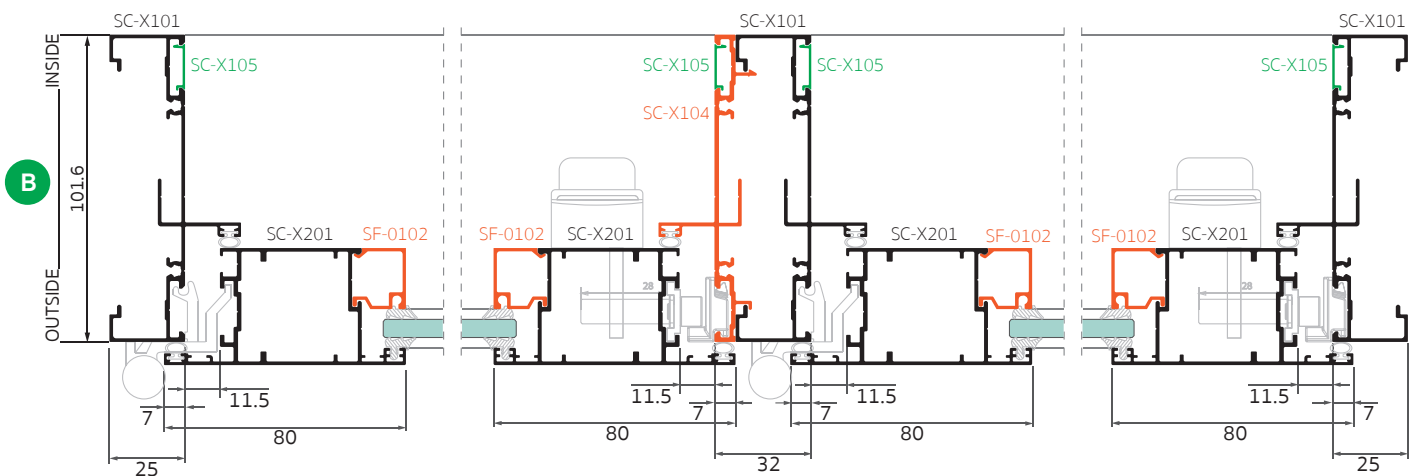
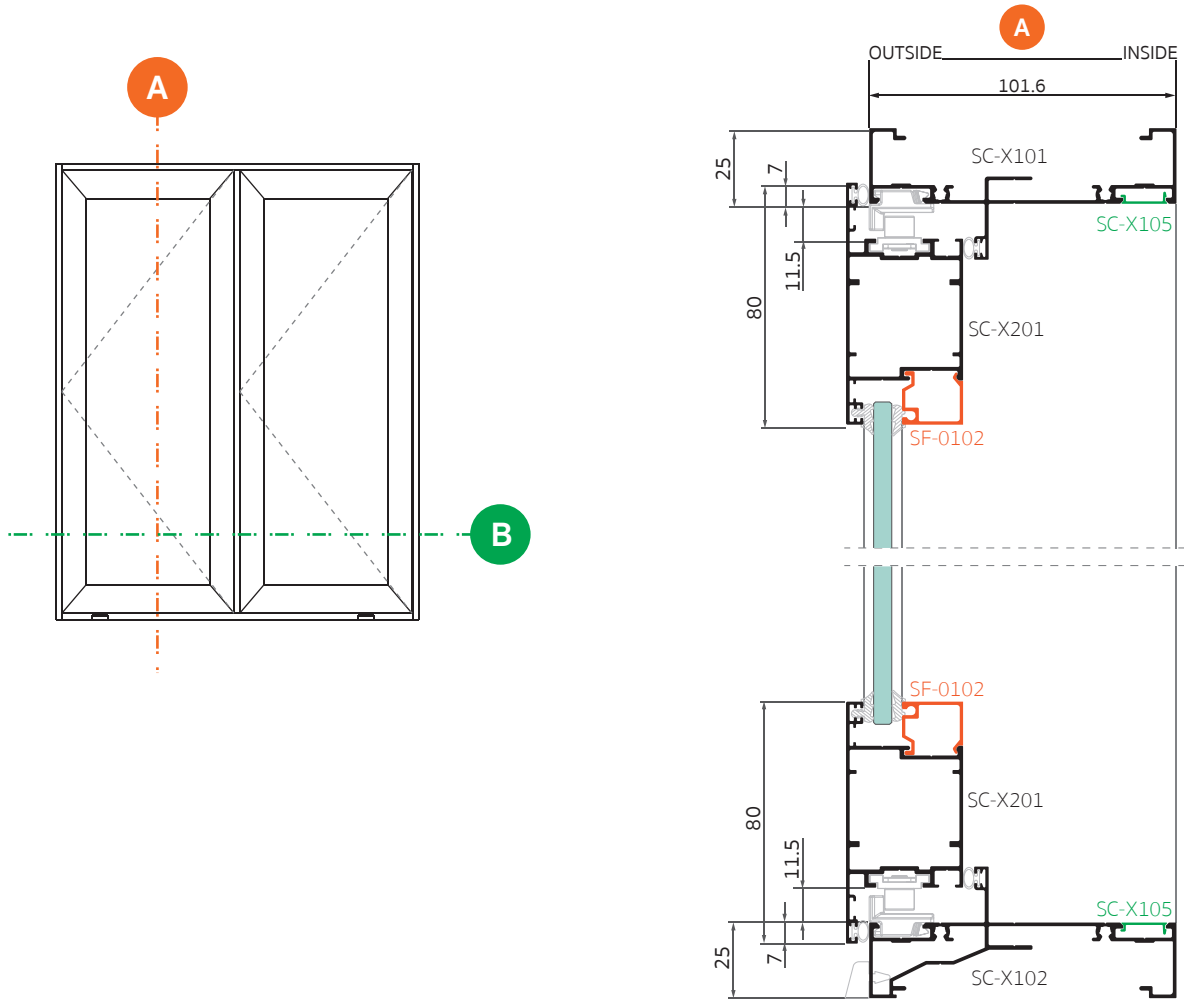

# ชุดบานช่องแสง

FIXED GLAZING SYSTEM

อลูเม็ท โปร สมาร์ท เอ็กซ์



คุณสมบัติชุดบานช่องแสง  
อลูมิเนียม โปร สมาร์ท เอ็กซ์

FIXED GLAZING SYSTEM  
ชุดบานช่องแสง

**SLIDING SYSTEM  
SPECIFICATION :**

ความหนากระจกที่รองรับ	5 - 10 มม.
ขนาดของร่องกระจก	12.7 มม.
ความกว้างของเฟรม	101.6 มม.
ความสูงของเฟรม	40 มม.

ความหนาของอลูมิเนียม	1.2 มม.
ความสูงของประตูสูงสุด	3,000 มม.
ความกว้างของประตูสูงสุดต่อบาน	1,200 มม.



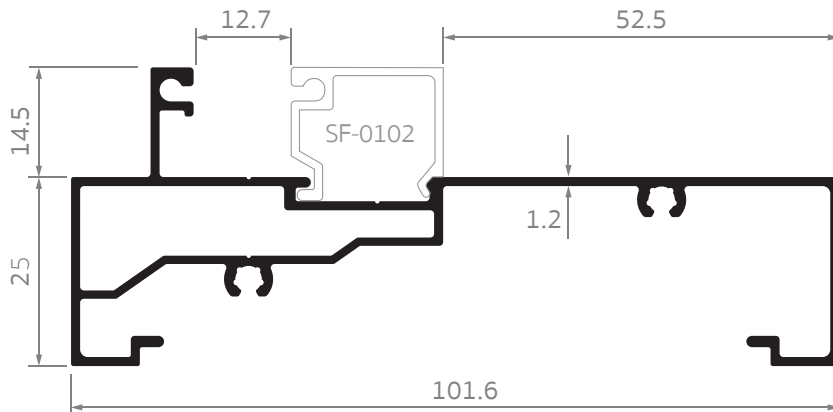

**SF-X101**  
เฟรมช่องแสง  
สมาร์ท เอ็กซ์

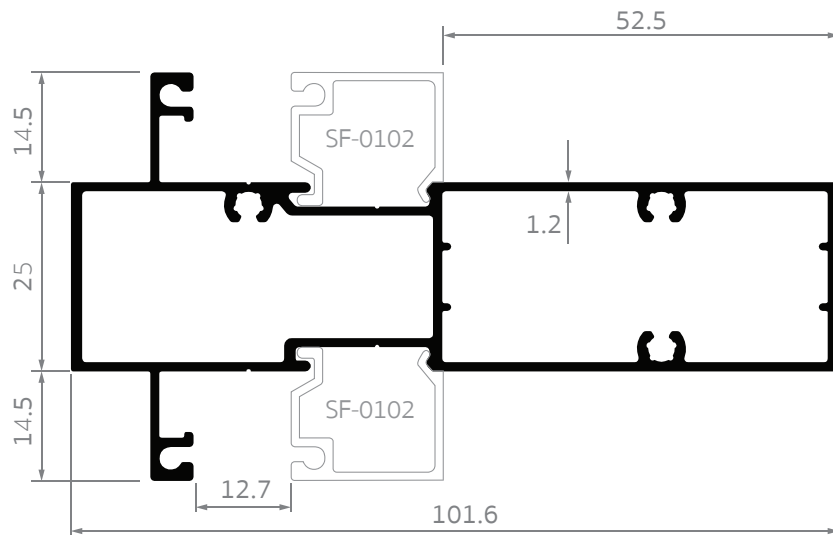

**SF-X102**  
เฟรมขอบช่องแสง  
สมาร์ท เอ็กซ์

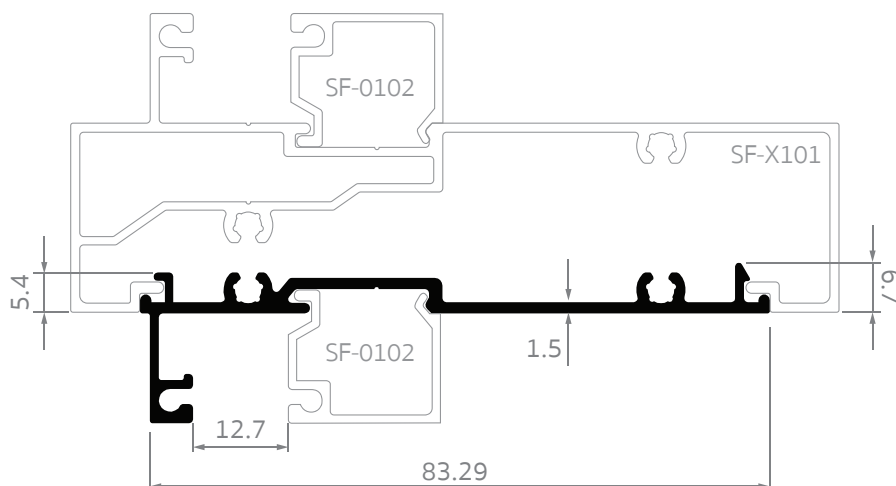

**SF-X103**  
ตบช่องแสง  
สมาร์ท เอ็กซ์

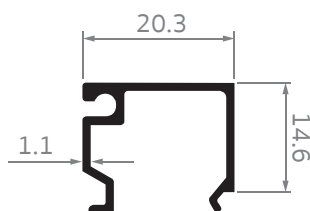

**SF-0102**  
คิ้วช่องแสง-กระทุ้ง สมาร์ท



บานช่องแสงเดี่ยว

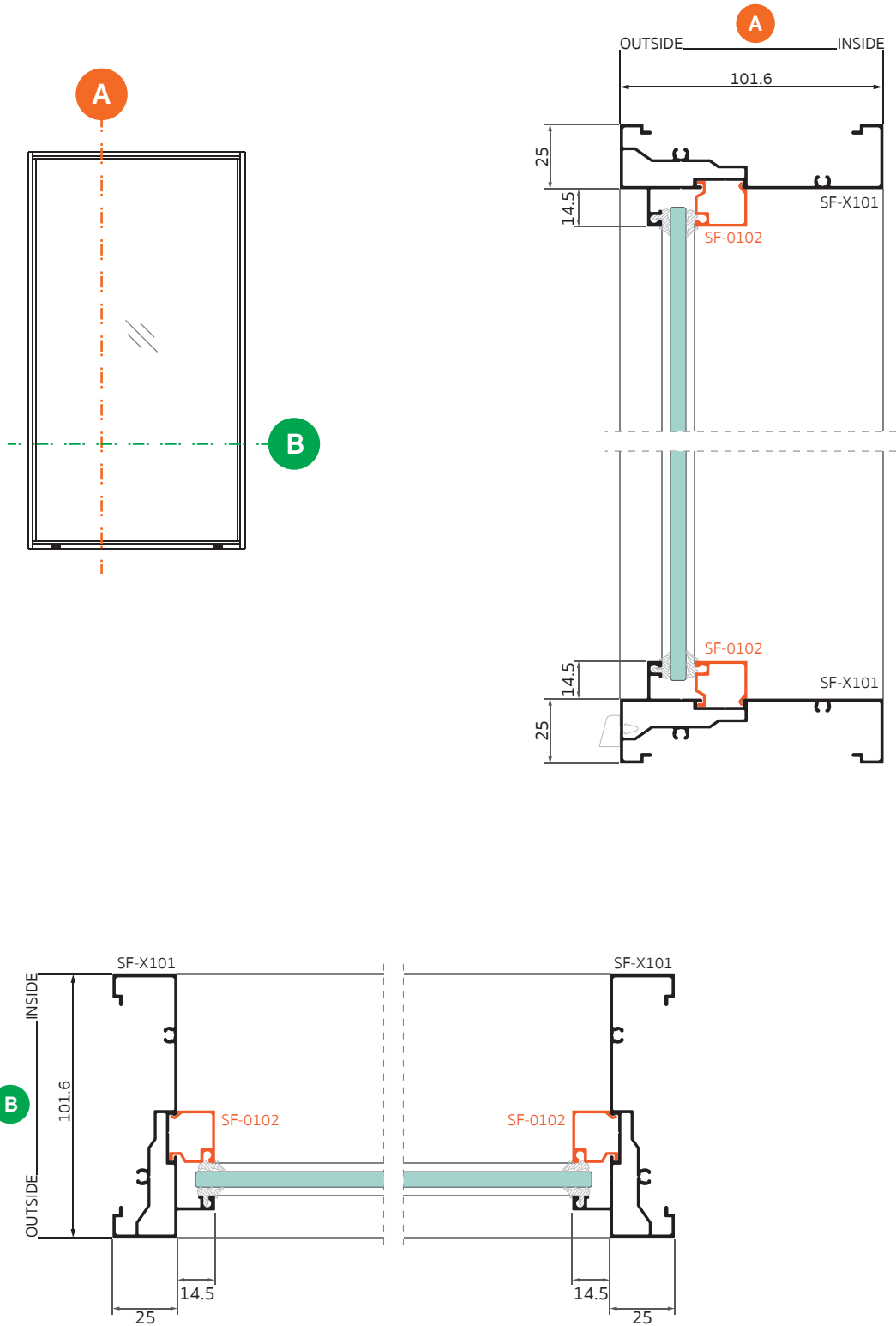



บานช่องแสงแบ่ง 4 ช่อง

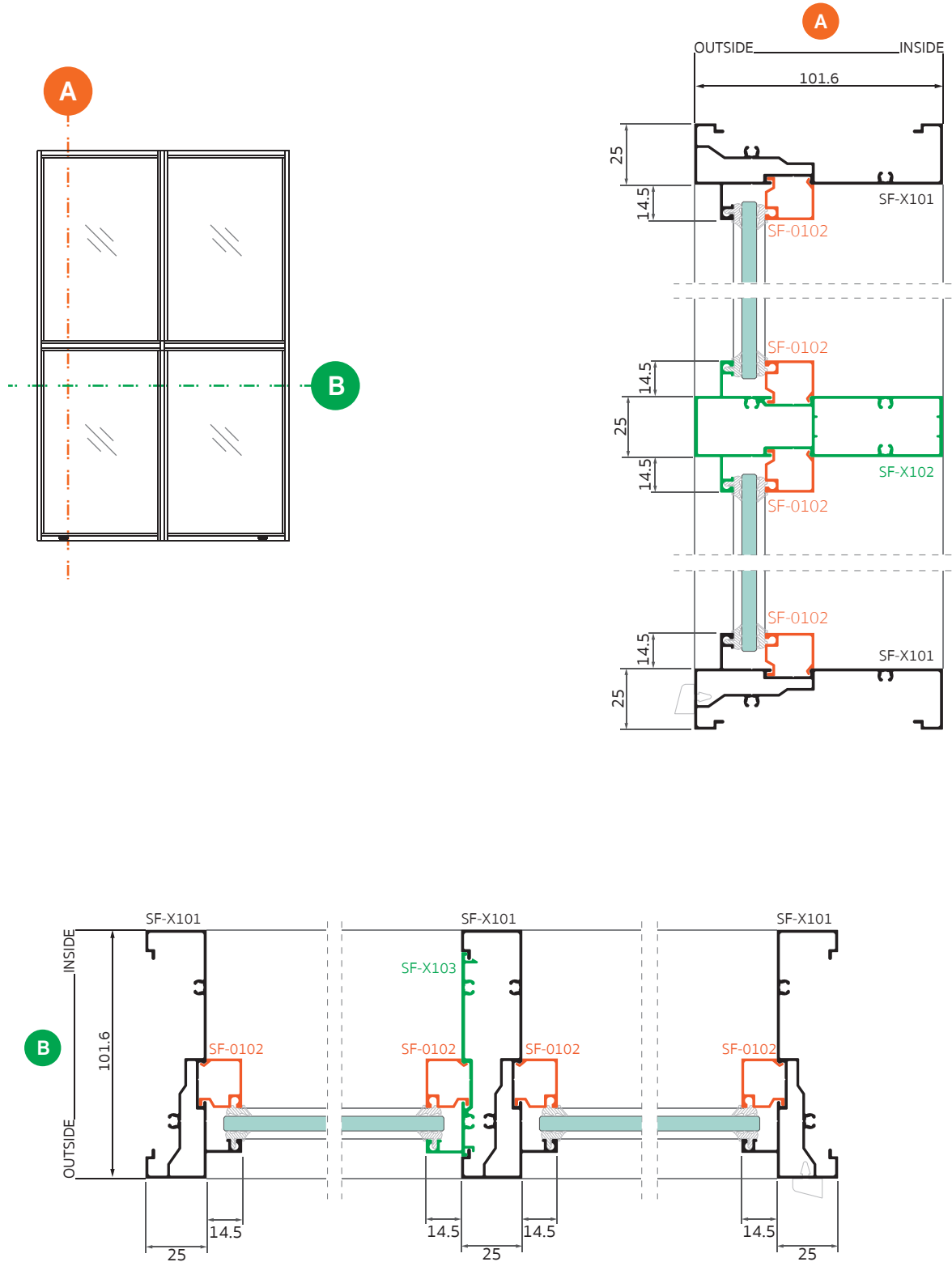



# สีมาตรฐานของอลูเม็ท

## ALUMET'S STANDARD COLOUR

### สีชุบอะโนไดซ์

#### ANODIZING COLOUR

การชุบอะโนไดซ์ของเราใช้เทคโนโลยีที่ทันสมัยที่สุดจากอิตาลี ควบคุมทุกปัจจัยทั้งไฟฟ้าและเคมีด้วยระบบอัตโนมัติ ทำให้ทุกชิ้นงานของเราสวยงามทนทาน สีสนิม้ำเสมอ เป็นอลูมิเนียมสีชุบอะโนไดซ์ที่มีคุณภาพได้ตามมาตรฐาน มอก.218-2520 รายแรกในประเทศไทย

โดยทั่วไปความหนาของชั้นอลูมิเนียมนั้นสามารถเลือกให้เหมาะสมกับสภาพอากาศและการใช้งาน ดังนี้

- 5 microns** - สำหรับการป้องกันผิวชิ้นงานก่อนเข้าสู่กระบวนการอื่นๆ เช่น การบ่ม ด้ด เจาะ เป็นต้น
- 10 microns** - สภาพอากาศภายในอาคารปกติ เช่น งานตกแต่งภายใน
- 15 microns** - การตกแต่งภายในหรือภายนอกที่ต้องทนต่อการขูดขีดสูง อากาศสะอาด
- 20 microns** - ติงอาคารที่อยู่ใกล้มลพิษสูง หรือการคมนาคมที่ต้องทนต่อแรงขูดขีดสูงขึ้น
- 25 microns** - สภาพอากาศที่ต้องทนต่อการกัดกร่อนหรือแรงขูดขีดสูง เช่น ใกล้ทะเล

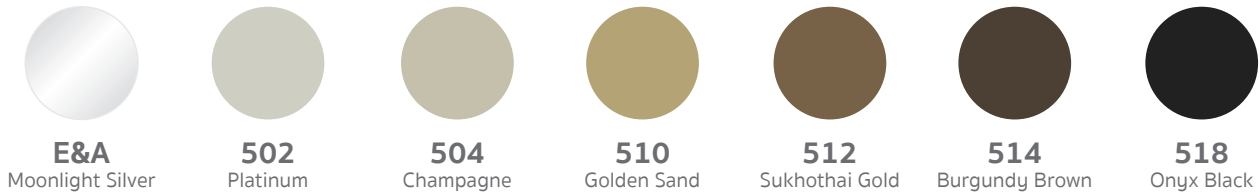

### สีพ่นพาวเดอร์โค้ท

#### POWDER COAT COLOUR

กระบวนการสีพ่นของเราให้ความสำคัญเป็นพิเศษกับทุกกระบวนการที่ส่งผลต่อความสวยงามและความคงทนของสี ตั้งแต่กระบวนการ Pre-Treatment หรือการเตรียมผิวก่อนพ่นด้วยกระบวนการทางเคมีบำบัด เพื่อสร้างชั้นป้องกันการกัดกร่อนและช่วยให้การยึดติดของสีกับอลูมิเนียมมีความทนทาน ไม่หลุดร่อน การเลือกใช้ผงสีที่มีคุณภาพเพื่อความคงทนของสี ไม่ซีดจางและการพ่นสีผ่านปืนพ่นที่เต็มประจุไฟฟ้าเพื่อให้ยึดติดกับผิวอลูมิเนียมภายในห้องปลอดฝุ่น (Clean Room) จนกระทั่งการอบสีให้เป็นแผ่นฟิล์มที่เรียบเนียนสวยงามบนพื้นผิวอลูมิเนียมซึ่งทุกกระบวนการผ่านการรับรองจากผู้ผลิตสีว่ามีคุณภาพ สามารถพ่นสีได้สวยงามคงทนตามมาตรฐาน และการรับประกันของผู้ผลิตสี ไม่ว่าจะเป็น Jotun, Tiger, Cornel, Akzo Nobel และอื่นๆ

สีพ่นที่มีคุณภาพควรมีความหนา 60-80 ไมครอน หากบางเกินไปสีจะไม่เรียบเนียนและพื้นผิวคล้ำยเปลี่ยนสีสำหรับการรับประกันขึ้นอยู่กับคุณภาพของผงสีและลักษณะการใช้งาน ซึ่งเรามีการรับประกันตั้งแต่ 10 ปีถึง 30 ปี



# ช่องทางติดต่อ

## CONTACT US



**Line@ : @alumet\_pro**

ไลน์ช่างสมาร์ท สำหรับสอบถามข้อมูลสินค้าหรือปรึกษาเกี่ยวกับข้อมูลด้านเทคนิคต่างๆ



**Facebook : ช่างสมาร์ท by Alumat**

ติดตามข่าวสาร ข้อมูลสินค้าและกิจกรรมของอลูเม็ท หรือติดตามผลงานสวยๆ ของเพื่อนช่างอลูมิเนียม



**Facebook : Alumatgroup**

เพจเฟซบุ๊กอย่างเป็นทางการของอลูเม็ทสำหรับติดตามสาระความรู้และตัวอย่างโครงการสวยๆ เพื่อสร้างแรงบันดาลใจในการสร้างสรรค์ผลงาน



**Wazzadu : Alumat**

แหล่งรวบรวมความรู้ด้านนวัตกรรมใหม่ๆ ของคนรักการแต่งบ้าน รวมทั้งไอเดียในการใช้งานสินค้าสำหรับสถาปนิกและช่างมือโปร



**Instagram : Alumat**

แกลลอรี่แสดงรูปสินค้าและผลงานสวย ๆ เพื่อสร้างแรงบันดาลใจในการใช้งานอลูมิเนียม



**www.alumatgroup.com**

สามารถศึกษาข้อมูลบริษัทอลูเม็ท และข้อมูลสินค้า รวมทั้งดาวน์โหลดไฟล์แคตตาล็อก คู่มือสินค้าและเอกสารต่างๆ ได้



 038 830 787

 @alumet\_pro

 [www.facebook.com/alumetgroup](http://www.facebook.com/alumetgroup)

 alumetgroup

 [www.alumetgroup.com](http://www.alumetgroup.com)

 [info@alumetgroup.com](mailto:info@alumetgroup.com)